

230 V	
	0 ... 2300 W
	0 ... 2300 W/VA
	0 ... 2300 W/VA
	0 ... 2300 W/VA
CFLi/LEDi	typ. 100 W/VA

MSA-F-1.1.PB.1-WL

DE EN ES IT

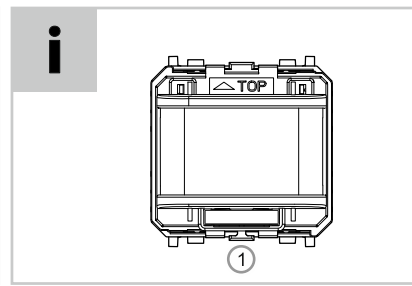
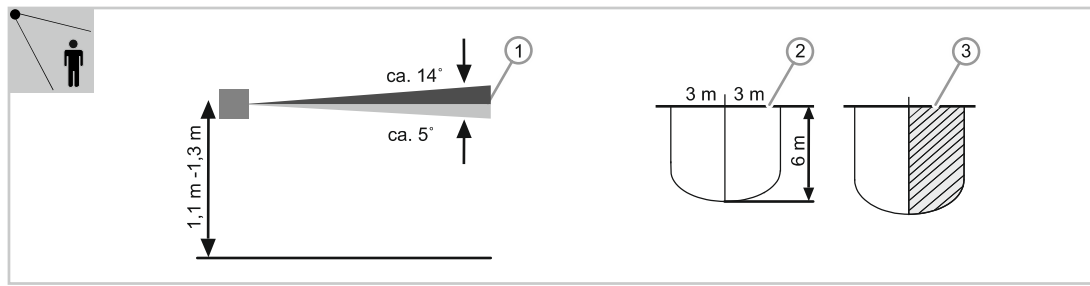
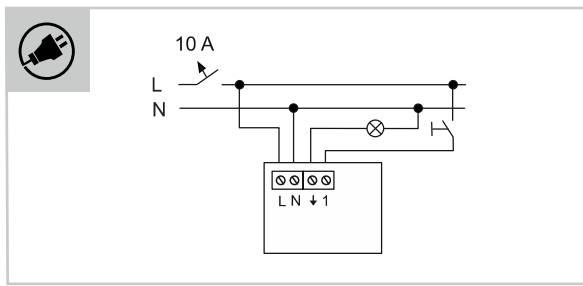

Deutsch

Bewegungsmelder/Schaltaktor 1-fach, wireless**WARNUNG**

- Bei direktem oder indirektem Kontakt mit spannungsführenden Teilen kommt es zu einer gefährlichen Körperdurchströmung. Elektrischer Schock, Verbrennungen oder der Tod können die Folge sein. Bei unsachgemäß ausgeführten Arbeiten an spannungsführenden Teilen besteht Brandgefahr.
- Vor Montage und Demontage Netzspannung freischalten!
- Arbeiten am 110 ... 240 V-Netz nur von Fachpersonal ausführen lassen.

- Montageanleitung sorgfältig lesen und aufbewahren.
- Weitere Benutzerinformationen unter <http://abb.com/freathome> oder durch Scannen des QR-Codes in dieser Anleitung.
- Informationen zur Systemeintegration siehe Systemhandbuch (<http://abb.com/freathome>).

Bestimmungsgemäßer Gebrauch

Der Bewegungsmelder bildet eine Einheit mit dem Schaltaktor. Das Gerät reagiert auf sich bewegende Körperwärme und schaltet Beleuchtungen ein. Das Gerät ist entsprechend vorkonfiguriert und schaltet direkt nach dem Einbau. Es dient nicht als Ersatz für eine Alarmanlage.

Lichtstastenfunktion: Kann die Last dauerhaft schalten, LED leuchtet bei aktivierter Funktion.

- Ausführliche Informationen zum Funktionsumfang siehe Technisches Handbuch (siehe QR-Code in dieser Anleitung).

Konformitätserklärung

Hiermit erklärt Busch-Jaeger Elektro, dass der Funkanlagentyp MSA-F-1.1.1-WL der Richtlinie 2014/53/EU entspricht. Der vollständige Text der EU-Konformitätserklärung ist unter der folgenden Internetadresse verfügbar: www.busch-jaeger-catalogue.com/6200-0-0117_artikel.html

Technische Daten

Betriebsspannung	127 V ... 240 V AC, 50/60 Hz
Anschluss	L, N, Ein- und Ausgänge potential gebunden. Schraubklemme: 2 x 2,5 mm ² starr; 2 x 1,5 mm ² flexibel
Übertragungsprotokoll	free@home wireless
Übertragungsfrequenz	2.400 ... 2.483 GHz
Maximale Sendeleistung WL (wireless)	< 15 dBm
Leistungsaufnahme	< 1 W
Maximallast	10 Ax
Schutzart	IP20
Umgebungstemperatur	-5 °C ... +45 °C
Lagertemperatur	-20 °C ... +70 °C
Öffnungswinkel	180 °
Montagehöhe	1,1 m ... 1,3 m

**Lastarten**

Die Tabelle enthält eine Auflistung der zugehörigen Lastarten.

**Montage****Hinweis**

Sender und Empfänger kommunizieren über Funk. Die Reichweite ist von den baulichen Gegebenheiten abhängig. Wände oder Decken, insbesondere mit Stahlarmierungen oder Metallverkleidungen, schränken die Reichweite ein. Der Abstand der Komponenten zu fremden Sendegeräten, die ebenfalls hochfrequente Signale abstrahlen (z.B. Computer, Audio- und Videoanlagen) sollte mindestens 1 m betragen.

Einbau nur in Unterputzdosens, die sich in trockenen Innenräumen befinden. Dabei die geltenden Vorschriften beachten. Ident-Label abziehen und in die Liste einkleben (bei System Access Point).

- Der Tragring ist nicht im Lieferumfang enthalten.
- Tragring und Abdeckung separat bestellen.
- Nur folgende Tragringe verwenden: ES: N2271.9F; MX: N2373.9; CN: 2TCA014501P0001.

**Anschluss**

- Auf korrekte Verdrahtung achten.
- Anschluss gemäß Anschlussgrafik vornehmen.

**Erfassungsbereich**

- Montagehöhen / Erfassungsebenen
- Erfassungsbereich (0 °C ... +36 °C)
- Horizontale Einengung des Erfassungsbereichs durch Abkleben

Inbetriebnahme**Hinweis**

Die Geräte dürfen nur mit aufgesteckter Abdeckung und mit Rahmen in Betrieb genommen werden.

Ein nicht eingelerntes Gerät befindet sich bei jeder Bestromung für 30 Minuten im Einlernmodus und kann an das System angemeldet werden. Die Anmeldung erfolgt über die Inbetriebnahmeoberfläche des System Access Point.

Ein schon angemeldetes Gerät muss zurückgesetzt werden, damit es erneut in den Einlernmodus versetzt wird.

Gerät zurücksetzen:

- Gerät spannungsfrei schalten
- Spannung einschalten und **gleichzeitig** mittige Taste [1] mind. 15 Sekunden gedrückt halten, bis die LED nicht mehr blinkt.

Das Gerät muss zur Ausführung zusätzlicher Funktionen parametrierbar werden.

- Ausführliche Informationen zu Inbetriebnahme und Parametrierung befinden sich im Technischen Handbuch und in der Onlinehilfe des System Access Point (<http://abb.com/freathome>).
- Das Firmware-Update erfolgt über den System Access Point.

Service

Busch-Jaeger Elektro GmbH - Ein Unternehmen der ABB Gruppe, Freisenbergstraße 2, D-58513 Lüdenscheid, Tel.: +49 2351 956-1600; 0800 3733 28 4 <https://BUSCH-JAEGER.com>

Hinweis

Endnutzer sind verpflichtet, Elektro- und Elektronik-Altgeräte nicht im Hausmüll, sondern getrennt vom unsortierten Siedlungsabfall zu entsorgen. Das regelmäßig abgebildete Symbol einer

durchgestrichenen Mülltonne weist auf diese Verpflichtung hin. Zur Rückgabe stehen in Ihrer Nähe kostenfreie Sammelstellen sowie ggf. weitere Annahmestellen für die Wiederverwendung der Geräte zur Verfügung. Vertreiber für Elektro- und Elektronikgeräte sowie Vertreiber von Lebensmitteln sind unter den in § 17 Abs. 1 und Abs. 2

ElektroG genannten Voraussetzungen verpflichtet, unentgeltlich Altgeräte zurückzunehmen. Sollte das Altgerät personenbezogene Daten enthalten, ist der Endnutzer vor der Abgabe selbst für deren Löschung verantwortlich. Endnutzer sind verpflichtet, Altbatterien und Altakkumulatoren, die

nicht vom Altgerät umschlossen sind, sowie Lampen, die zerstörungsfrei aus dem Altgerät entnommen werden können, vor der Abgabe vom Altgerät zerstörungsfrei zu trennen und sie einer separaten Sammlung zuzuführen. Dies gilt nicht, wenn Altgeräte zur Wiederverwendung abgegeben werden.

English

Movement detector/switch actuator, 1gang, wireless**WARNING**

- Dangerous currents flow through the body when coming into direct or indirect contact with live components. This can result in electric shock, burns or even death. Work improperly carried out on current-carrying parts can cause fires.
- Disconnect the mains voltage prior to mounting and dismantling!
- Work on the 110 - 240 V mains is to be performed by specialist staff only.

- Please read the mounting instructions carefully and keep them for future use.
- Additional user information is available at www.abb.com/freathome or by scanning the QR code in this instruction manual.
- For information on system integration please see the system manual (www.abb.com/freathome).

Intended use

The movement detector and the switch actuator form a single unit. The device responds to moving body heat and switches on the lights. The device is appropriately pre-programmed and switches directly after being installed. It is no substitute for an alarm system. Light button function: It can switch the load permanently, the LED lights up when the function is activated.

- For detailed information about the range of functions see the technical reference manual (see QR code in this instruction manual).

Declaration of conformity

Busch-Jaeger Elektro herewith declares, that radio system type MSA-F-1.1.PB.1-WL conforms to directive 2014/53/EU. The complete text of the EU declaration of conformity is available at the following Internet address: www.busch-jaeger-catalogue.com/6200-0-0117_artikel.html

Technical data

Operating voltage	127 V - 240 V AC, 50/60 Hz
Connection	L, N, inputs and outputs non-floating. Screw-type terminal: 2 x 2,5 mm ² rigid; 2 x 1,5 mm ² flexible
Transmission protocol	free@home wireless
Transmission frequency	2.400 - 2.483 GHz
Maximum transmission power WL (wireless)	< 15 dBm
Power consumption	< 1 W
Maximum load	10 AX
Protection	IP20
Ambient temperature	-5°C to +45°C
Storage temperature	-20°C to +70°C
Opening angle	180 °
Mounting height	1.1 m - 1.3 m

**Types of load**

The table contains a listing of associated types of load.

**Mounting****Note**

Transmitter and receiver communicate via radio control. The transmission range depends on the structural conditions. Walls and ceilings, especially steel reinforcements or metal claddings, reduce the transmission range.

The distance of components to other transmitters that also emit high-frequency signals (e.g. computers, audio and video systems) should be at least 1 m.

They may only be installed in dry interior rooms in flush-mounted boxes. Observe the currently valid regulations. Remove the identification label and glue it into the list (at System Access Point).

- The support ring is not included in the scope of delivery.
- Please order the support ring and cover separately.
- Use only the following support rings: ES: N2271.9F; MX: N2373.9; CN: 2TCA014501P0001.

**Connection**

- Observe correct wiring.
- Establish the connections according to the connection diagram.

**Detection range**

- Mounting heights / Detection levels
- Detection range (0 °C - +36 °C)
- Horizontal reduction of the detection range by masking

Commissioning**Note**

The devices must only be operated with the cover attached and with cover frame.

When energized, every non-programmed device is in programming mode for 30 minutes and can be logged into the system. The login is carried out via the commissioning interface of the System Access Point.

A device that has already been logged in must be reset to enable it to be set again into programming mode.

Resetting the device:

- Disconnect the device from power.
- Switch on the power and **simultaneously** keep the central button [1] pressed for at least 15 seconds, until the LED stops flashing.

The device must be parameterized for the use of additional functions. Detailed information about commissioning and parameterization is available in the technical reference manual and the online help of the System Access Point (www.abb.com/freathome).

- The firmware update is carried out via the System Access Point.

Service

Busch-Jaeger Elektro GmbH - A member of the ABB Group, Freisenbergstraße 2, D-58513 Lüdenscheid, Germany, Tel.: +49 2351 956-1600; www.BUSCH-JAEGER.com

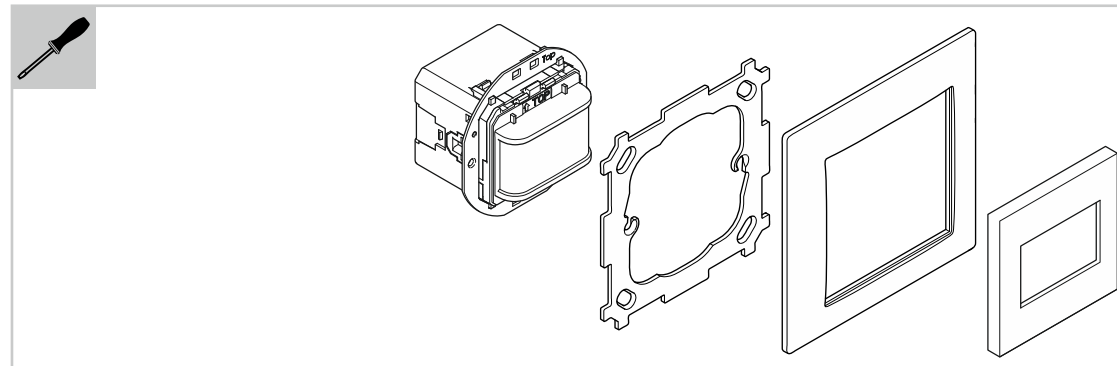

	230 V
	0 ... 2300 W
	0 ... 2300 W/WA
	0 ... 2300 W/WA
	0 ... 2300 W/WA
CFLi/LEDi	typ. 100 W/WA

MSA-F-1.1.PB.1-WL

DE EN ES IT

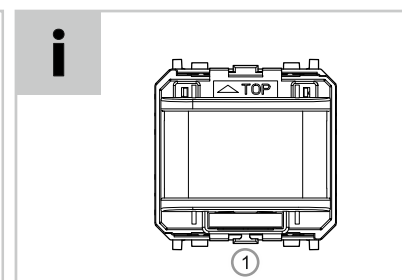
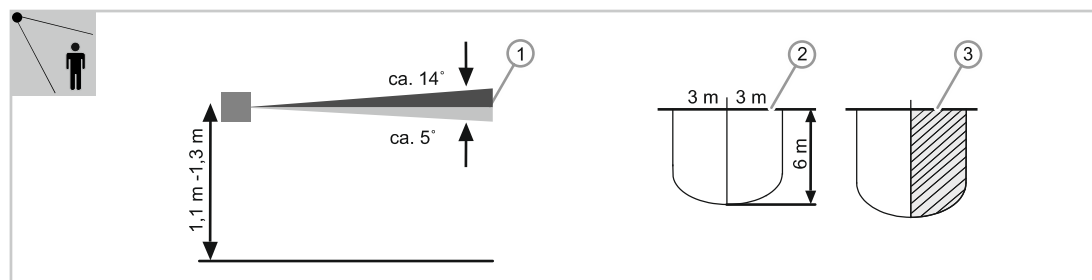
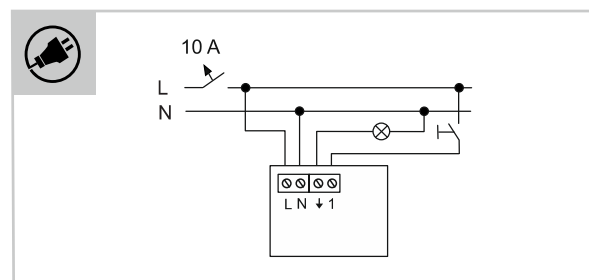

Espanol

Detector de movimiento/actuador de conmutación 1 elemento, inalámbrico

ADVERTENCIA

- En caso de entrar en contacto, directa o indirectamente, con componentes por los que circule corriente eléctrica, se puede sufrir un choque eléctrico peligroso, cuyo resultado puede ser descarga eléctrica, quemaduras o, incluso, la muerte. Si se trabaja inadecuadamente sobre componentes por los que circula una corriente eléctrica, existe riesgo de incendio.

- ¡Desconecte la tensión de red antes de proceder al montaje o desmontaje!
- Los trabajos en la red eléctrica de 110 ... 240 V solo deben ser llevados a cabo por personal técnico competente.

- Lea detenidamente el manual de montaje y guárdelo en un lugar seguro.
- Encontrará más información para usuarios en www.abb.com/freathome o escaneando el código QR de las presentes instrucciones.
- Para conocer la información sobre la integración en el sistema, consulte el manual del sistema (www.abb.com/freathome).

Uso conforme al fin previsto

El detector de movimiento constituye una unidad junto con el actuador de conmutación. El aparato reacciona al calor corporal en movimiento y conmuta la iluminación. El aparato está convenientemente preconfigurado y se activa inmediatamente tras su montaje. No sirve para sustituir a una instalación de alarma. Funcionamiento de las teclas de iluminación: la carga puede conmutar permanentemente, el LED se ilumina cuando la función está activada.

- Para una información más detallada sobre las funciones, consulte el manual técnico (véase el código QR de las presentes instrucciones).

Declaración de conformidad

Por la presente, Busch-Jaeger Elektro declara que los tipos de equipos radioeléctricos MSA-F-1.1.PB.1-WL cumplen con la directiva 2014/53/UE.

El texto completo de la Declaración de conformidad CE está disponible en Internet, en la siguiente dirección: www.busch-jaeger-catalogue.com/6200-0-0117_artikel.html

Datos técnicos

Tensión de funcionamiento	127 V ... 240 V CA, 50/60 Hz
Conexión	L, N, entradas y salidas sujetas a potencial. Borne roscado: 2 x 2,5 mm² fijo; 2 x 1,5 mm² flexible
Protocolo de transmisión	free@home wireless
Frecuencia de transmisión	2,400 ... 2,483 GHz
Potencia de emisión máxima WL (inalámbrico)	< 15 dBm
Consumo de potencia	< 1 W
Carga máxima	10 AX
Modo de protección	IP20
Temperatura ambiente	-5 °C ... +45 °C
Temperatura de almacenamiento	-20 °C ... +70 °C
Ángulo de apertura	180 °
Altura de montaje	1,1 m ... 1,3 m



Tipos de cargas

La tabla contiene una lista de los tipos de carga correspondientes.

Montaje

Nota

El emisor y el receptor se comunican de forma inalámbrica. El alcance depende de las circunstancias constructivas. Las paredes o los techos, en especial los reforzados con acero o con revestimientos metálicos, reducen el alcance.

La distancia entre los componentes y con respecto a aparatos emisores ajenos, que también emiten señales de alta frecuencia (p. ej., ordenadores, sistemas de audio y vídeo), deberá ser como mínimo de 1 m.

El montaje solamente puede realizarse en cajas empotradas que se encuentren en interiores secos. Para ello, tenga en cuenta la normativa vigente. Retire la etiqueta adhesiva y péguela en la lista (en el System Access Point).

- El anillo portador no se incluye en el volumen de suministro.
- Pida, aparte, el anillo portador y la cubierta.
- Utilizar solamente los siguientes anillos portadores:
ES: N2271.9F;
MX: N2373.9; CN: 2TCA014501P0001.



Conexión

- Respete el cableado correcto.
- Realice la conexión según se indica en el esquema de conexiones.



Rango de detección

- [1] Alturas de montaje/planos de registro
- [2] Rango de detección (0 °C ... +36 °C)
- [3] Reducción horizontal del rango de registro mediante precintado

Puesta en servicio

Nota

Los dispositivos solo pueden ponerse en servicio con la cubierta puesta y el marco.

Cada vez que se realice una alimentación de corriente, cualquier aparato sin programar estará en modo de programación durante 30 minutos y podrá registrarse en el sistema. El registro se realiza a través de la interfaz de puesta en servicio del System Access Point.

Cualquier aparato que ya esté registrado deberá reiniciarse para poder pasar de nuevo al modo de programación.

Restablecer el aparato:

1. Desconectar el aparato de la corriente
2. Conectar la tensión y, **al mismo tiempo**, mantener pulsada la tecla central [1] durante al menos 15 segundos, hasta que el LED deje de parpadear.

El aparato debe parametrizarse para realizar las funciones adicionales.

- Encontrará información detallada sobre la puesta en servicio y la parametrización en el manual técnico y en la ayuda online del System Access Point (www.abb.com/freathome).
- La actualización del firmware se realiza a través del System Access Point.

Servicio postventa

Busch-Jaeger Elektro GmbH - Una empresa del Grupo ABB,
Freisenbergstraße 2, D-58513 Lüdenschied,
Tel.: +34 902 11 15 11;
www.BUSCH-JAEGER.com

Italiano

Rivelatore di movimento/attuatore d'uscita 1x, wireless

AVVERTIMENTO

- Il contatto diretto o indiretto con parti attraversate da corrente elettrica provoca pericolosi flussi di corrente attraverso il corpo. Le conseguenze possono essere folgorazione, ustioni o morte. I lavori effettuati in modo inappropriato su parti sotto tensione possono comportare pericolo di incendio.

- Prima del montaggio o dello smontaggio scollegare la tensione di rete!
- Affidare gli interventi sulla rete elettrica a 110 ... 240 V esclusivamente a personale specializzato.

- Leggere e conservare con cura le istruzioni per il montaggio.
- Maggiori informazioni per l'utente sono disponibili sul sito www.abb.com/freathome o tramite scansione del codice QR contenuto nelle presenti istruzioni.
- Per informazioni sull'integrazione nel sistema vedere il manuale del sistema (www.abb.com/freathome).

Uso conforme alle prescrizioni

Il rivelatore di movimento e l'attuatore d'uscita costituiscono un'unità. L'apparecchio reagisce al calore corporeo e accende le luci. Questo è appositamente preconfigurato ed è attivo subito dopo il montaggio. Non sostituisce un impianto di allarme.

- Funzione tasto luminoso: può commutare il carico in modo permanente, il LED si accende in caso di funzione attivata.
- Per informazioni dettagliate sulle funzioni disponibili consultare il manuale tecnico (vedere il codice QR nelle presenti istruzioni).

Dichiarazione di conformità CE

Con la presente Busch-Jaeger Elektro dichiara che gli impianti radio del tipo MSA-F-1.1.PB.1-WL sono conformi alla direttiva 2014/53/UE. Il testo completo della dichiarazione di conformità europea è disponibile al seguente indirizzo web: www.busch-jaeger-catalogue.com/6200-0-0117_artikel.html

Dati tecnici

Tensione di esercizio	127 V ... 240 V AC, 50/60 Hz
Collegamento	L, N, ingressi e uscite non elettricamente isolati. Morsetto a vite: 2 x 2,5 mm² rigido; 2 x 1,5 mm² flessibile
Protocollo di trasmissione	free@home wireless
Frequenza di trasmissione	2,400 ... 2,483 GHz
Potenza di trasmissione massima WL (wireless)	< 15 dBm
Potenza assorbita	< 1 W
Carico massimo	10 Ax
Tipo di protezione	IP20
Temperatura ambiente	-5 ... +45 °C
Temperatura di immagazzinamento	-20 ... +70 °C
Angolo di apertura	180 °
Altezza di montaggio	1,1 m ... 1,3 m



Tipi di carico

La tabella contiene un'elencazione dei tipi di carichi correlati.

Montaggio

Avvertenza

L'emittente e l'apparecchio ricevente comunicano via radio. La copertura dipende dalle condizioni edili. Le pareti e i soffitti, soprattutto se dotati di armatura o rivestimenti metallici, limitano la copertura.

La distanza dei componenti dai dispositivi di trasmissione esterni che emettono segnali ad alta frequenza (ad es. computer, impianti audio e video), deve misurare almeno 1 m.

Eseguire il montaggio esclusivamente in scatole da incasso poste in locali chiusi privi di umidità. Osservare le norme vigenti in materia. Staccare l'etichetta identificativa e incollarla nella lista (per System Access Point).

- L'anello di supporto non è fornito in dotazione.
- Ordinare separatamente l'anello di supporto e la copertura.
- Utilizzare solo i seguenti anelli di supporto: ES: N2271.9F; MX: N2373.9; CN: 2TCA014501P0001.



Collegamento

- Verificare un corretto cablaggio.
- Eseguire il collegamento secondo lo schema di collegamento.



Campo di rilevamento

- [1] Altezze di montaggio / zone di rilevamento
- [2] Campo di rilevamento (0 °C ... +36 °C)
- [3] Limitazione orizzontale del campo di rilevamento con applicazione di adesivo

Messa in funzione

Avvertenza

Il funzionamento degli apparecchi deve avvenire solo con la copertura e il telaio applicati.

Un apparecchio non appreso si trova ad ogni messa in tensione per 30 minuti in modalità di apprendimento e può essere registrato nel sistema. La registrazione viene effettuata tramite l'interfaccia di messa in servizio del System Access Point.

Un apparecchio già registrato deve essere resettato, perché venga ripristinato nuovamente in modalità di apprendimento.

Reset dell'apparecchio:

1. Disinserire la tensione dell'apparecchio
2. Inserire la tensione e **contemporaneamente** tenere premuto per almeno 15 secondi il tasto centrale [1], finché il LED smette di lampeggiare.

Per utilizzare funzioni aggiuntive è necessario parametrizzare l'apparecchio.

- Per informazioni dettagliate sulla messa in servizio e sulla parametrizzazione consultare il manuale tecnico e la guida online del "System Access Point" (www.abb.com/freathome).
- L'aggiornamento firmware avviene tramite System Access Point.

Servizio

Busch-Jaeger Elektro GmbH - Una società del gruppo ABB,
Freisenbergstraße 2, D-58513 Lüdenschied,
Tel. I: 0800 55 1166;
www.BUSCH-JAEGER.com